



## Dati Tecnici

# Porta sezionale residenziale da garage

## Sezionale Iso 20

Disegni tecnici Iso 20	4
Porta laterale Iso 20 telaio in acciaio	5
Porta laterale Iso 20 telaio in alluminio	6

## Sezionale Iso 45

Disegni tecnici Iso 45 molle verticali	8
Disegni tecnici Iso 45 molle di torsione	9
Disegni tecnici Iso 45 guide inclinate	10
Porta laterale Iso 45 telaio in alluminio	12
Porta pedonale Iso 45	14

## Accessori per Iso 20 e Iso 45

Set veletta coprifilo in alluminio	15
Finestrature, oblò, sezioni vetrate	16

## Motorizzazioni

Motorizzazioni Novoport	18
Motorizzazioni Novomatic	19
Dati tecnici motorizzazioni	20

<b>Moduli d'ordine</b>	<b>22</b>
------------------------	-----------

# Porta sezionale Novoferm

## Modello Iso 20

- Per garage fino a 3000 mm di larghezza.
- Sezioni in acciaio zincato, spessore 20 mm, riempite con schiuma poliuretana rigida priva di CFC.
- Isolamento termico  $K = \text{ca } 1,0 \text{ W/m}^2 \text{ K}$
- Sistema molle verticali.
- Superficie lato esterno: effetto legno, con base in poliesteri, colore bianco simile Ral 9016.
- Superficie lato interno: effetto stucco, colore grigio simile Ral 9002.
- Su richiesta possibile colore Super Color.
- Porta laterale di servizio.
- Costruito per max. 25 aperture al giorno.
- Motivi: - a doghe strette (effetto legno)  
- a doghe larghe (effetto legno)  
- sezione intera (liscio)

## Modello Iso 45

- Per garage fino a 5000 mm di larghezza.
- Sezioni in acciaio zincato, spessore 45 mm, riempite con schiuma poliuretana rigida priva di CFC.
- Isolamento termico  $K = \text{ca } 0,5 \text{ W/m}^2 \text{ K}$
- Sistema molle di tensione verticali o molle di torsione orizzontali.
- Superficie lato esterno: effetto legno o liscio, con base in poliesteri, colore bianco simile Ral 9016.  
Tipo legno (liscio): Golden oak (simile Ral 8007), Dark oak (simile Ral 8028), Mahagoni, Winchester (simile Ral 8001), Black oak (simile Ral 8022), Moor oak (simile Ral 8022).  
Satinato (superficie strutturata): Satin white (simile Ral 9016), Satin grey, Satin Dark grey (simile Ral 7016), Satin brown (simile Ral 8014).
- Superficie lato interno: effetto stucco, colore grigio simile Ral 9002.
- Su richiesta possibile colore Super Color.
- Porta laterale di servizio.
- Costruito per max. 25 aperture al giorno.
- Motivi: - a doghe strette  
- a doghe larghe  
- sezione intera  
- Microline  
- a cassettoni

## Dimensioni per il montaggio

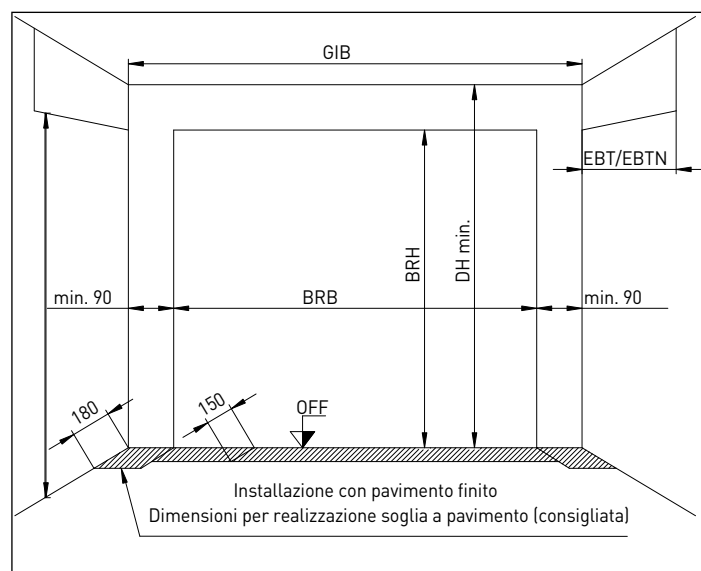

## Misure di montaggio richieste:

BRB	= foro muro larghezza (dimensione ordine)
BRH	= foro muro altezza (dimensione ordine)
DH	= ingombro altezza interna garage (minima)
GIB	= ingombro larghezza interna garage (minima)
EBT	= ingombro profondità
EBTN	= ingombro profondità con motore Novomatic
RAMB	= esterno telaio larghezza
RAMH	= esterno telaio altezza
OFF	= pavimento finito
LDH	= luce passaggio altezza

Misure in mm.

# Porta sezionale Iso 20

Sezione verticale

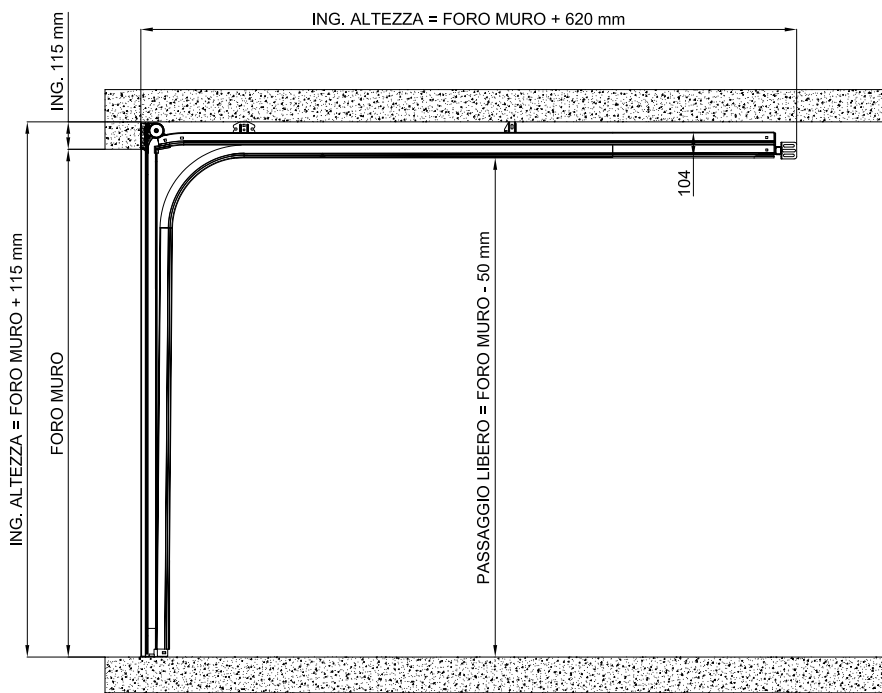

**ATTENZIONE.**

- Per ingombri in altezza e in profondità con motorizzazione centrale, vedi schema ingombri Novomatic (pg. ...).
- La quota di passaggio libero in caso di porta pedonale o in caso di sezionale ad azionamento manuale si riduce.

Sezione orizzontale

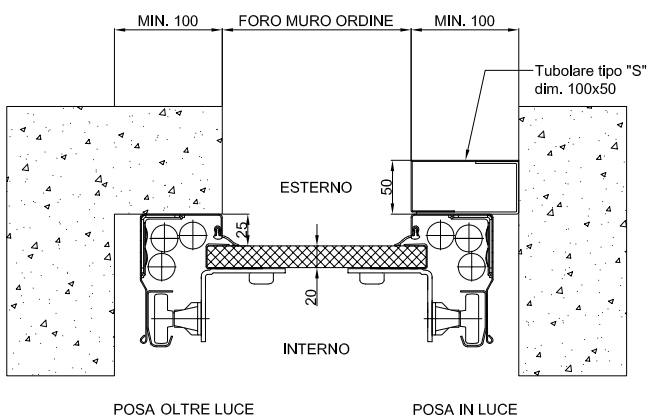

- - Porta sezionale Iso 20 molle verticali, smontato, misure standard
- - Porta sezionale Iso 20 molle verticali, smontato, misure speciali
- - Porta sezionale Iso 20 molle verticali, premontato, misure speciali

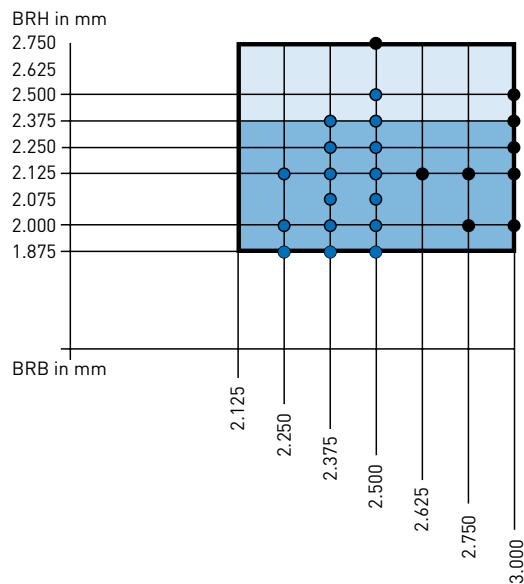

Misure in mm.

# Porta laterale Iso 20, telaio in acciaio

Dimensioni per il montaggio  
Vista frontale

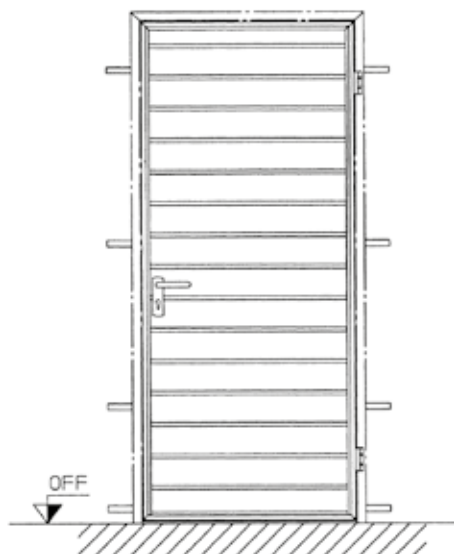

Montaggio con battuta interna  
Sezione verticale

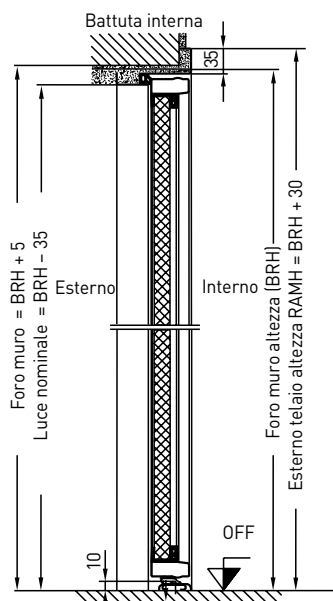

Montaggio con battuta esterna  
Sezione verticale

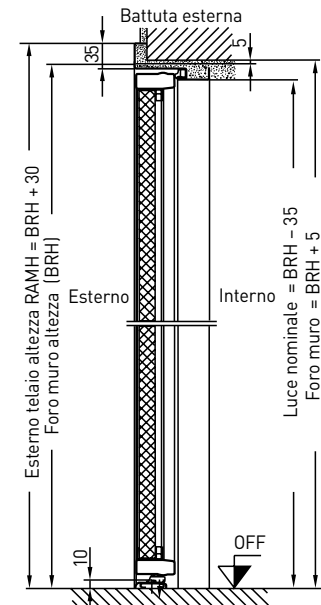

Porta con battuta interna / esterna

Sezione orizzontale

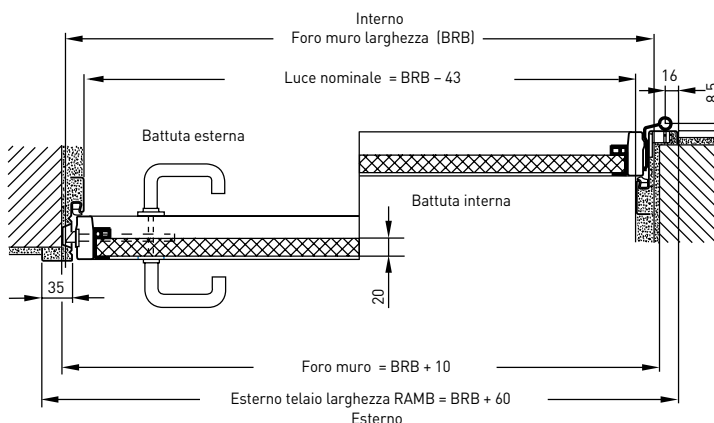

Sinistra: battuta interna

Destra: battuta esterna

## Dimensioni standard

Doghe strette, Doghe larghe, Sezione intera

	Dimensione nominale, dim. ordine L x H	Dimensione esterno telaio L x H	Montaggio con battuta interna	
			Foro muro Larghezza	Foro muro Altezza
<b>Porta laterale</b>	875 x 2.000	932 x 2.028	885	2.005
Luce nominale	875 x 2.125	932 x 2.153	885	2.130
<b>BRB -43</b>				
in larghezza	1.000 x 2.000	1.057 x 2.028	1.010	2.005
BRH -35	1.000 x 2.125	1.057 x 2.153	1.010	2.130
in altezza				

Parte inferiore

Battuta interna

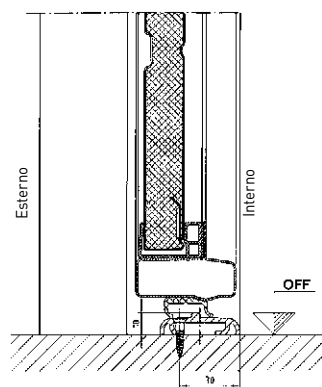

Battuta esterna

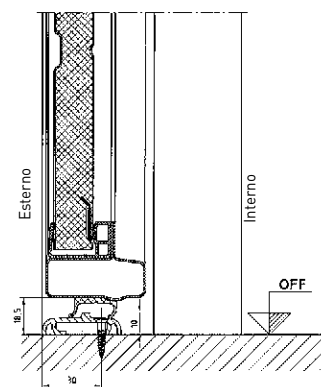

# Porta laterale Iso 20, telaio in alluminio

Dimensioni per il montaggio

## Telaio tubolare (battuta interna o esterna)

Sezione verticale / Montaggio in battuta

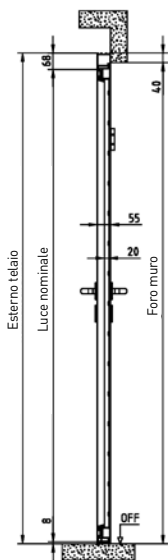

Sezione verticale / Montaggio in luce

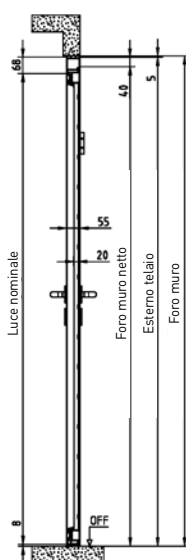

Sezione orizzontale / Montaggio in battuta

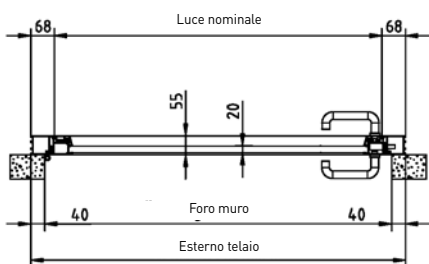

Sezione orizzontale / Montaggio in luce

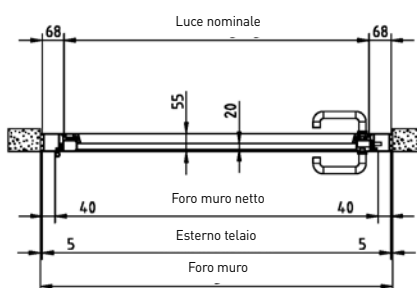

## Telaio angolare 3 lati (battuta interna o esterna), 4 lati (solo battuta esterna)

Sezione verticale / 3 lati

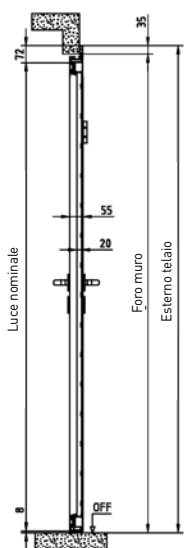

Sezione verticale / 4 lati

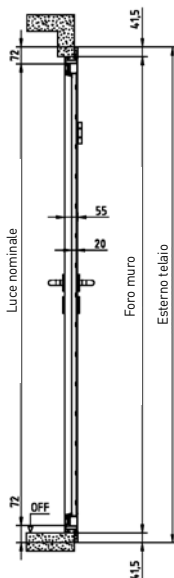

Sezione orizzontale

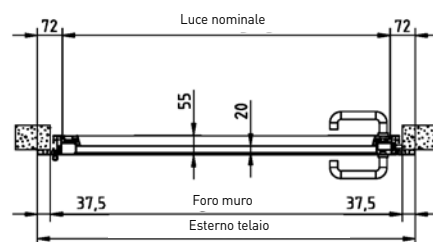

Telaio terminale 3 lati (solo battuta esterna)

Sezione verticale

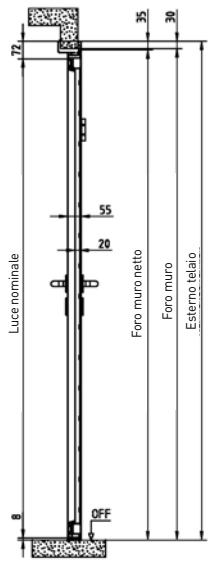

Sezione verticale

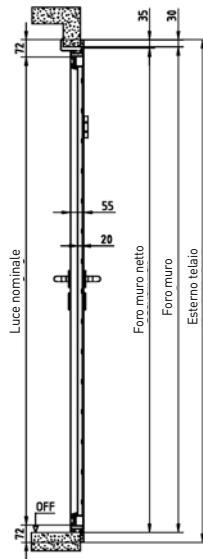

Sezione orizzontale

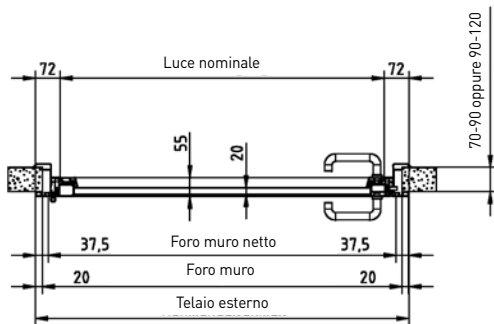

**N.B.:** Realizzazione porta laterale come porta sezionale Iso 20.

Misure in mm.

# Porta sezionale Iso 45

## Sezione verticale - Molle verticali

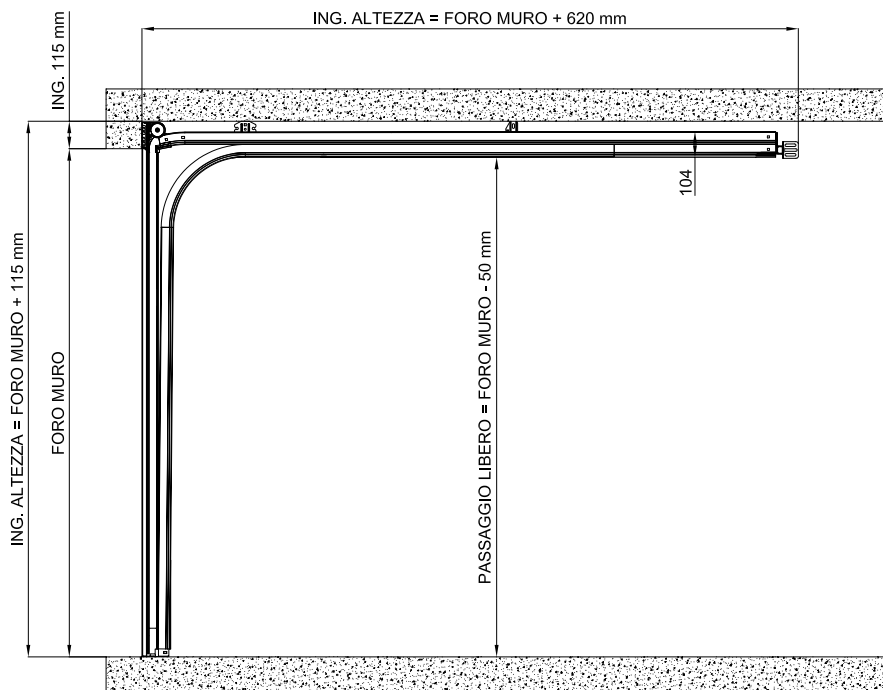

**ATTENZIONE.**  
 - Per ingombri in altezza e in profondità con motorizzazione centrale, vedi schema ingombri Novomatic (pg. ...).  
 - La quota di passaggio libero in caso di porta pedonale o in caso di sezionale ad azionamento manuale si riduce.

## Sezione orizzontale - Molle verticali

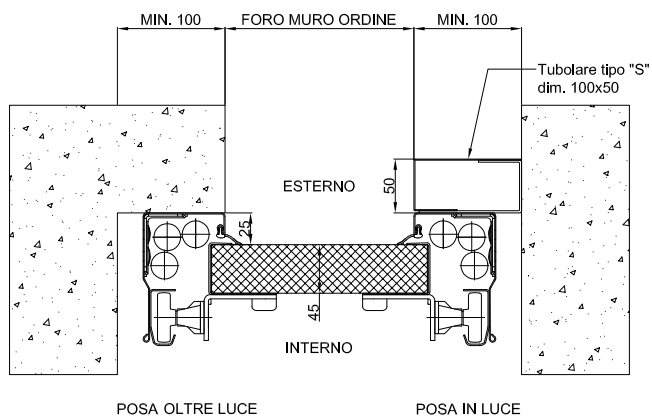

POSA OLTRE LUCE

POSA IN LUCE

## Sezione orizzontale - Molle di torsione

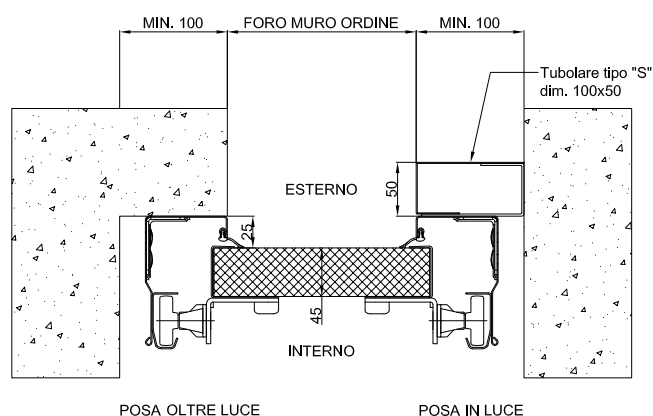

POSA OLTRE LUCE

POSA IN LUCE

## Misure standard e speciali

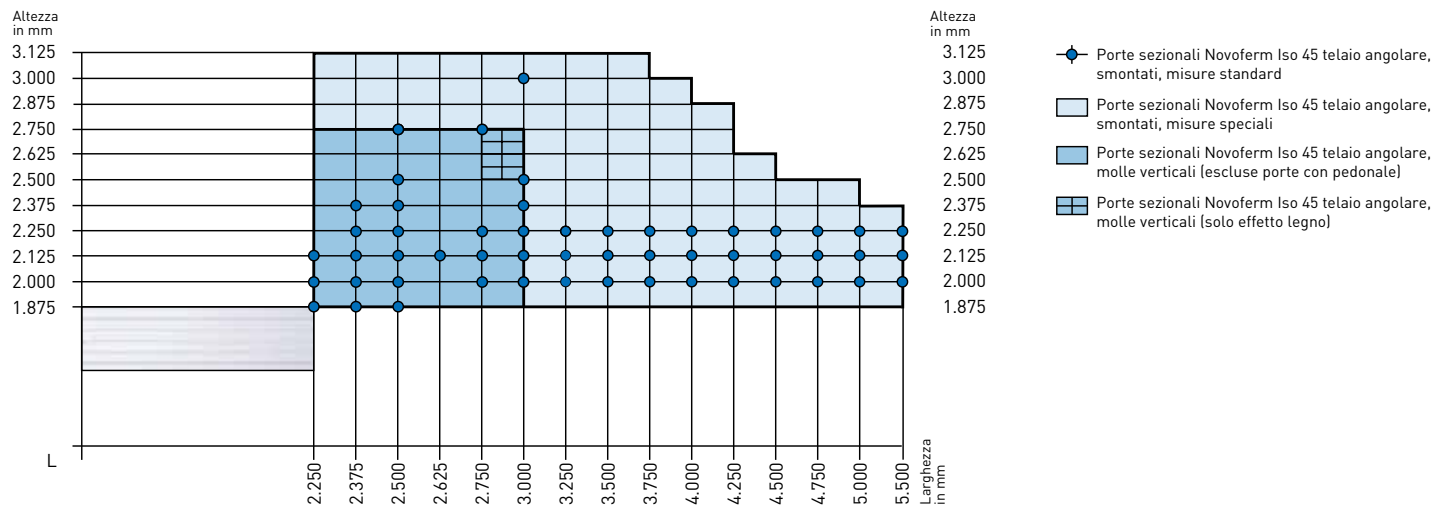

Misure in mm.



# Porta sezionale Iso 45

Sezione verticale - **Molle di torsione**

## Molle anteriori (VL)

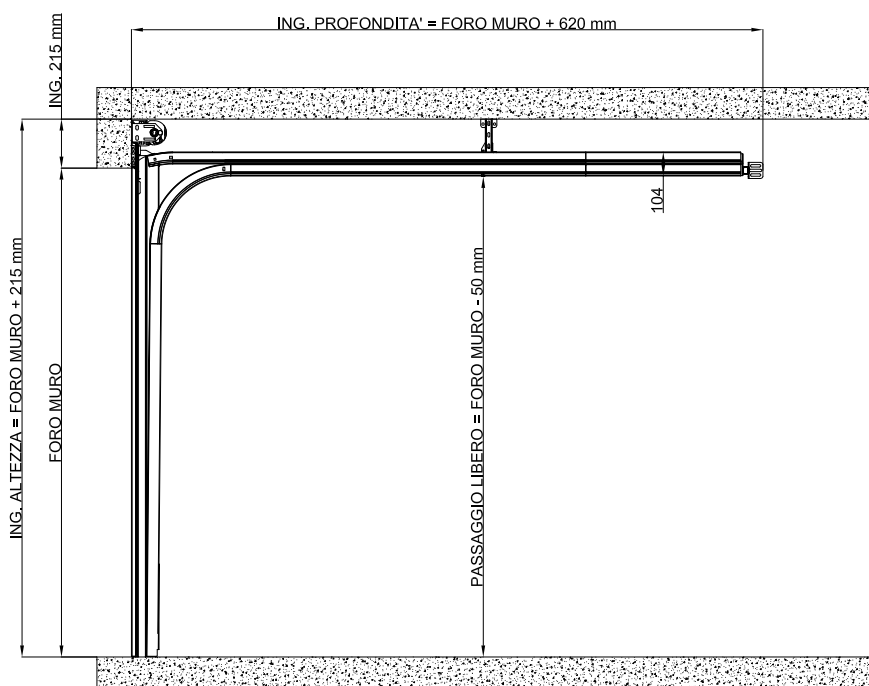

### ATTENZIONE.

- Per ingombri in altezza e in profondità con motorizzazione centrale, vedi schema ingombri Novomatic [pg. ...].
- La quota di passaggio libero in caso di porta pedonale o in caso di sezionale ad azionamento manuale si riduce.

## Molle rinviate o posteriori (HL)

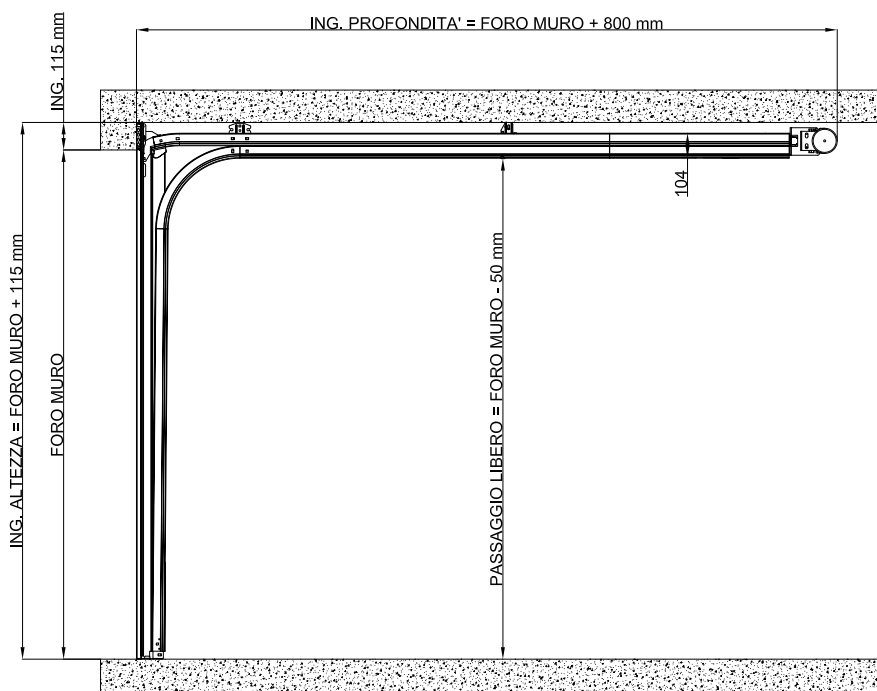

### ATTENZIONE.

- Per ingombri in altezza e in profondità con motorizzazione centrale, vedi schema ingombri Novomatic [pg. ...].
- La quota di passaggio libero in caso di porta pedonale o in caso di sezionale ad azionamento manuale si riduce.

NOTA: La guarnizione della veletta può ridurre l'altezza libera passaggio (LDH) di 25 mm.

# Porta sezionale Iso 45

Guide inclinate per Iso 45

Guide inclinate con molle anteriori (VL)

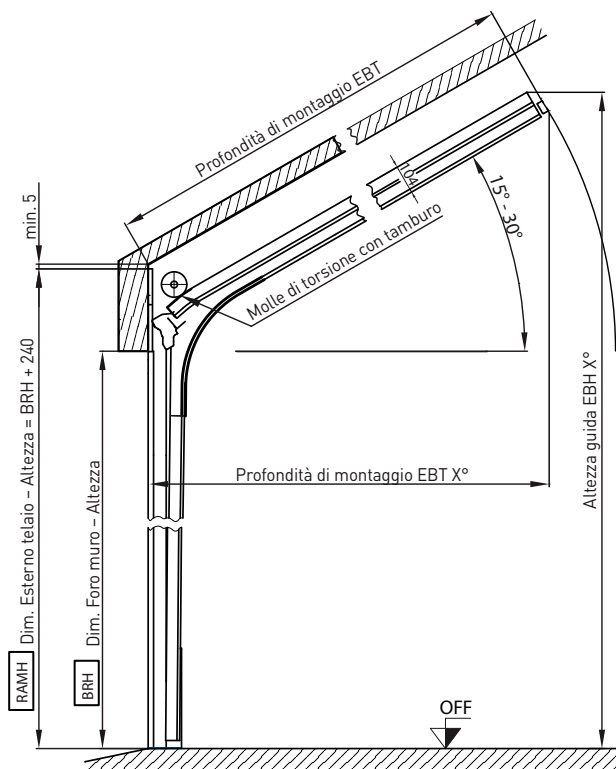

## Dimensione di installazione

Molle di torsione anteriori (VL)

BRH	RAHM	Angolo									
		0°	15°		20°		25°		30°		
		EBT	EBT15	EBH15	EBT20	EBH20	EBT25	EBH25	EBT30	EBH30	
1875	2115	2495	2441	2581	2376	2786	2294	2985	2195	3176	
2000	2240	2620	2562	2738	2494	2954	2407	3163	2303	3363	
2125	2365	2745	2682	2896	2611	3122	2521	3340	2411	3551	
2250	2490	2870	2803	3053	2729	3289	2634	3518	2520	3738	
2375	2615	2995	2924	3210	2846	3457	2747	3696	2628	3926	
2500	2740	3120	3045	3368	2964	3625	2860	3874	2736	4113	
2625	2865	3245	3165	3525	3081	3793	2974	4052	2844	4301	
2750	2990	3370	3286	3682	3199	3960	3087	4230	2953	4488	
2875	3115	3495	3407	3840	3316	4128	3200	4407	3061	4676	
3000	3240	3620	3528	3997	3433	4296	3314	4585	3169	4863	
3125	3365	3745	3648	4155	3551	4464	3427	4763	3277	5051	

EBT - Profondità di montaggio

EBH - Altezza guida

Il Novoport non può essere installato in caso di guide inclinate. Si necessita il rilievo tecnico.

Misure in mm.

Guide inclinate con molle rinviate posteriori (HL)

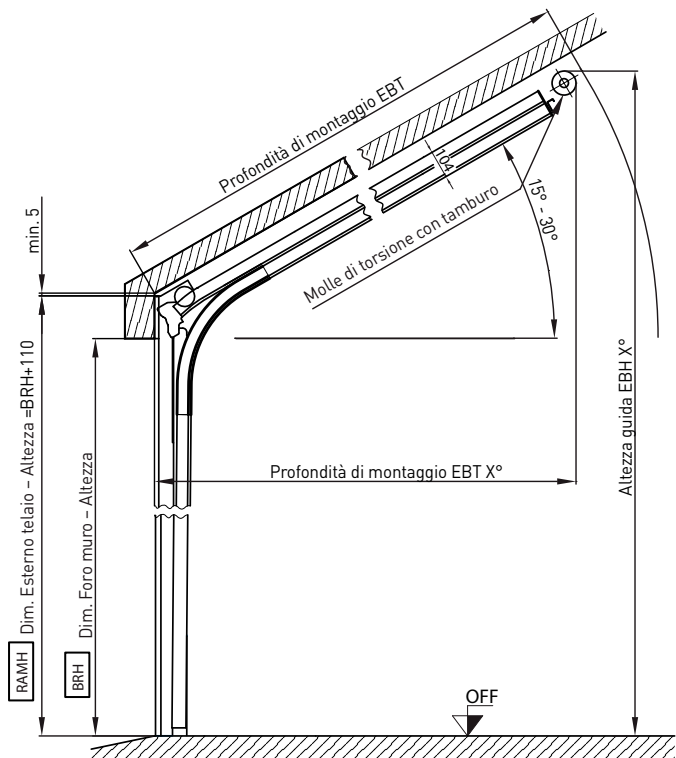

Dimensione di installazione

Molle di torsione posteriori (HL)

BRH	RAHM	0°		15°		20°		25°		30°	
		EBT	EBT15	EBH15	EBT20	EBH20	EBT25	EBH25	EBT30	EBH30	
1875	1985	2625	2537	2640	2469	2856	2382	3065	2277	3266	
2000	2110	2750	2657	2797	2586	3032	2495	3243	2386	3453	
2125	2235	2875	2778	2954	2703	3191	2608	3420	2494	3641	
2250	2360	3000	2899	3112	2821	3359	2722	3598	2602	3828	
2375	2485	3125	3020	3269	2938	3527	2835	3776	2710	4016	
2500	2610	3250	3140	3426	3056	3694	2948	3954	2819	4203	
2625	2735	3375	3261	3584	3173	3862	3062	4132	2927	4391	
2750	2860	3500	3382	3741	3291	4030	3175	4309	3035	4578	
2875	2985	3625	3503	3898	3408	4198	3288	4487	3143	4766	
3000	3110	3750	3623	4056	3526	4365	3401	4665	3252	4953	
3125	3235	3875	3744	4213	3643	4533	3515	4843	3360	5141	

EBT - Profondità di montaggio

EBH - Altezza guida

Il Novoport non può essere installato in caso di guide inclinate. Si necessita il rilievo tecnico.

Misure in mm.

# Porta laterale Iso 45, telaio in alluminio

Dimensioni per il montaggio

## Telaio tubolare (battuta interna o esterna)

Sezione verticale / Montaggio in battuta

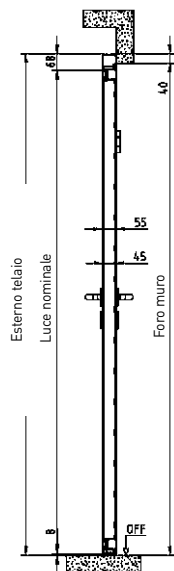

Sezione verticale / Montaggio in luce

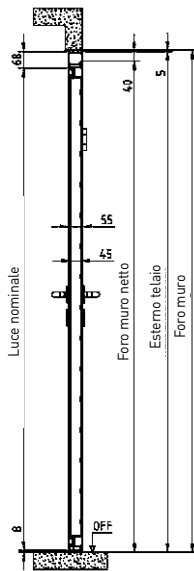

Sezione orizzontale / Montaggio in battuta

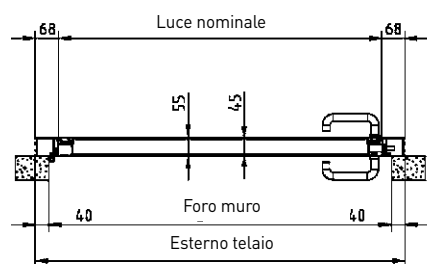

Sezione orizzontale / Montaggio in luce

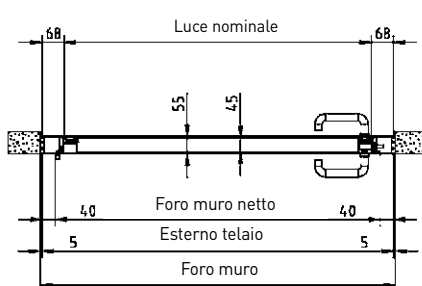

## Telaio angolare 3 lati (battuta interna o esterna), 4 lati (solo battuta esterna)

Sezione verticale/3 lati

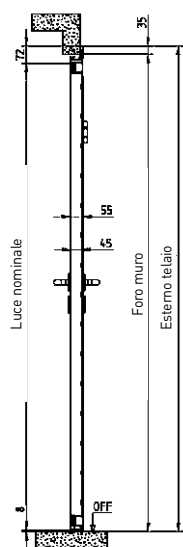

Sezione verticale/4 lati

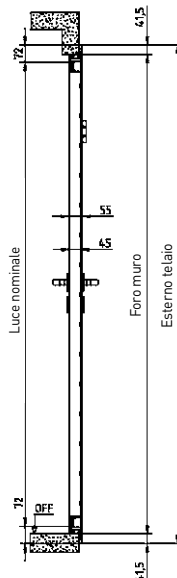

Sezione orizzontale

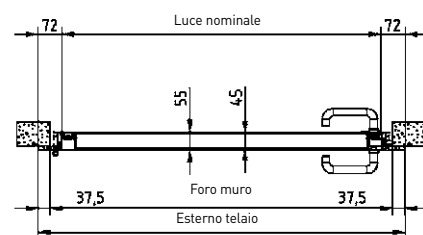

## Telaio terminale 3 lati (solo battuta esterna)

Sezione verticale

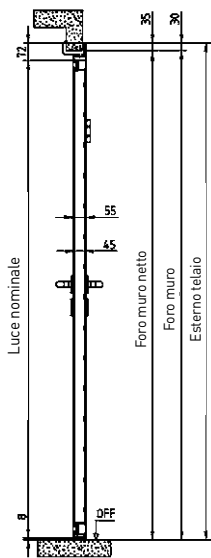

Sezione verticale

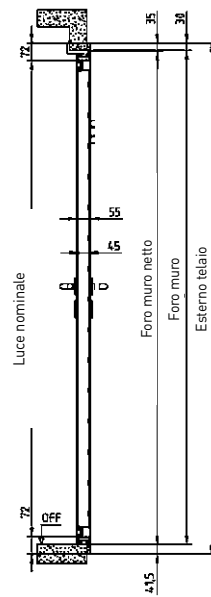

Sezione orizzontale

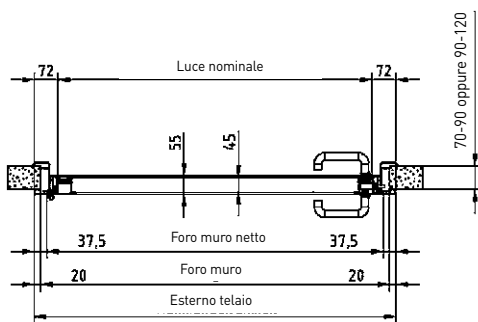

**N.B.:** Realizzazione porta laterale come porta sezionale Iso 45.

Misure in mm.

# Porta pedonale su sezionale Iso 45

## Porta pedonale con soglia inferiore da 24mm

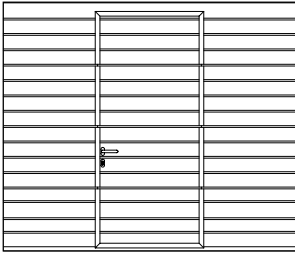

Doghe strette.

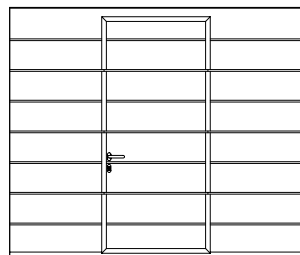

Doghe larghe.

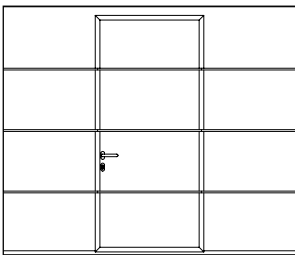

Sezioni intere.

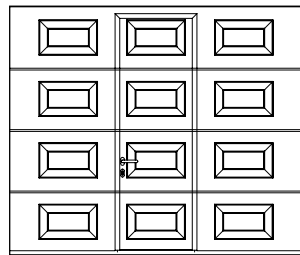

A cassettoni.

Esempio di porta sezionale dim. 2500x2125 mm. Altre dimensioni possibili.

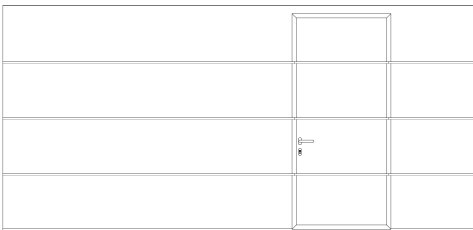
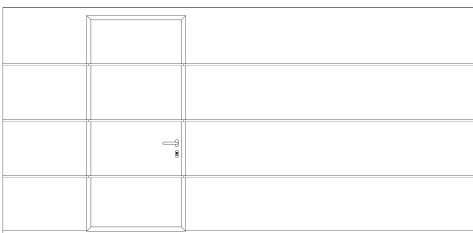

Esempio di porta sezionale dim. 4250x2125 mm. Altre dimensioni possibili.

### Modelli possibili:

doghe strette, doghe larghe, sezione intera.

### Superficie (esterno/interno):

Effetto legno/stucco oppure liscio/stucco.

### Colore porta:

Lato esterno RAL 9016, lato interno RAL 9002. A richiesta:

- Super Color oppure RAL a scelta
- Golden oak, Dark oak, Mahagoni
- Satinati: satin white, satin grey, satin dark grey e satin brown.

### Finestrature (non possibile su sezione di fondo):

Varianti 1-3, Sezioni vetrate.

### Dimensioni porta sezionale per inserimento pedonale:

Larghezza: BRB 2250 mm fino a 5000 mm per cassettoni, BRB 2000 mm fino a 5000 mm per gli altri motivi.

Altezza: BRH 1875 mm fino a 3125 mm.

Nell'altezza compresa tra BRH 2150 mm fino a 2250 mm non è possibile inserire la pedonale nel modello a cassettoni né la finestratura nella sezione in alto.

### Tipo molle:

Possibile con molle di torsione anteriori (VL) e rinviati (HL).

### Caratteristiche porta pedonale:

solo apertura verso l'esterno, chiudiporta premontato, serratura e cilindro, maniglia nera.

Su richiesta profilo pedonale verniciato nel colore del manto. Larghezza libera passaggio: 850 mm (600 mm con cassettoni), soglia inferiore 24 mm.

### Disposizione porta pedonale:

Fino a BRB 3500 mm posizionata in centro, oltre BRB 3501 mm posizionata lateralmente. Apertura destra o sinistra.

Su sezionale a cassettoni la pedonale va inserita sempre sul secondo campo vista esterna.

Se posizionata a sinistra la pedonale si apre solo sinistra a tirare (se a destra, si apre destra a tirare).

## Dimensioni porta pedonale

		Dimensioni foro muro (BRM)																		
3.125																				
3.000																				
2.875																				
2.750																				
2.625																				
2.500																				
2.375																				
2.250																				
2.225 - 2.150																				
2.125																				
2.000																				
1.875																				
H		L	2.000	2.250	2.500	2.750	3.000	3.250	3.500	3.750	4.000	4.125	4.250	4.375	4.500	4.625	4.750	4.875	5.000	

Misure in mm.

Dimensioni possibili sezionali in acciaio, sup. strutturata e liscia

Dimensioni possibili sezionali in acciaio, solo superficie strutturata

Cassettoni non possibile

Sezionali in acciaio non possibile

# Set veletta e coprifilo in alluminio per porta sezionale

Il set è costituito da:

- 2 profili verticali in alluminio, larghezza 140 mm, da adattare all'altezza ( $RAMB = BRB + 280 \text{ mm}$ )
- 1 veletta orizzontale in alluminio, altezza 157 mm, da adattare alla larghezza ( $RAMH = BRH + 157 \text{ mm}$ )
- Materiale di fissaggio

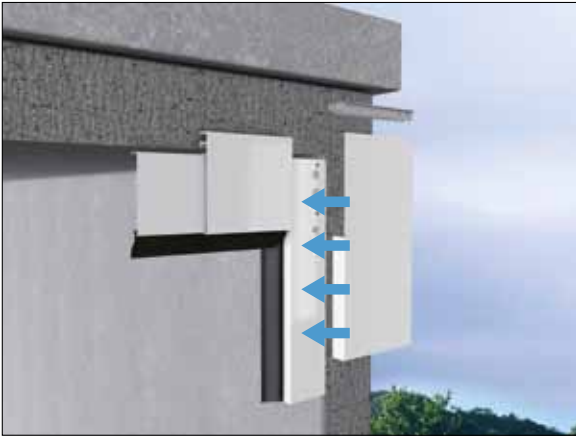

Set veletta universale, vista esterna.



La veletta per una soluzione estetica armonica.

## Maggiori caratteristiche del set veletta in alluminio:

- Per tutte le porte da garage Novoferm.
- Ottima finitura in alluminio.
- Colorazione standard Ral 9016.
- Su richiesta altre colorazioni (con sovrapprezzo)
- Profili già tagliati in azienda.
- Nessun ingombro nella luce passaggio.
- Elegante con soli 7 mm di profilo sovrapposto in altezza.
- Sovrapposizione del profilo di 44 mm, in modo da poter coprire eventuali bordi rovinati dopo lo smontaggio.



Fissaggio laterale.

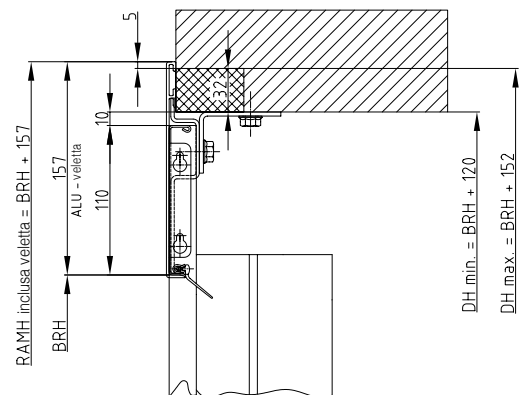
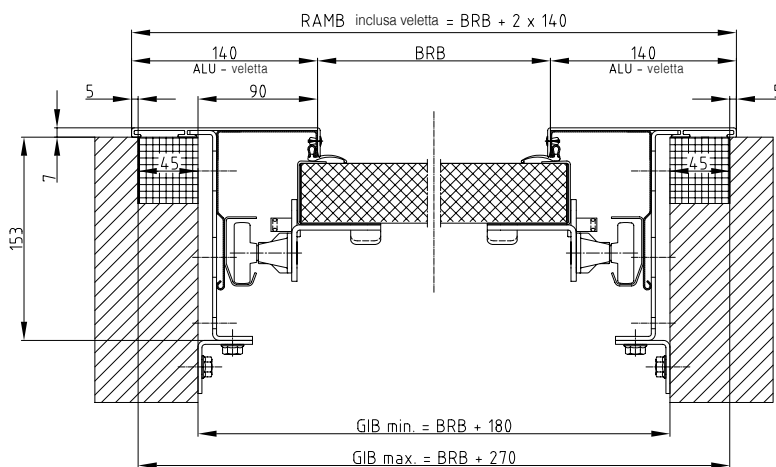

## Esterno Telaio:

Larghezza esterno telaio (RAMB):  $BRB + 280 \text{ mm}$   
 Altezza esterno telaio (RAMH):  $BRH + 157 \text{ mm}$

Misure in mm.

# Finestrature

## Finestrature

Dimensioni indicate = Dim. Interno telaio / Dim. Esterno telaio



Variante 1  
Dim. Interno telaio 392 x 192 mm  
Dim. Esterno telaio 460 x 260 mm.



Variante 1a (disegno Sunrise)  
Dim. Interno telaio 392 x 192 mm  
Dim. Esterno telaio 460 x 260 mm.



Variante 1b  
Dim. Interno telaio 392 x 192 mm  
Dim. Esterno telaio 460 x 260 mm.

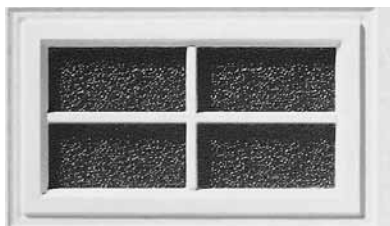

Variante 2: disegno a croce  
Dim. Interno telaio 392 x 192 mm  
Dim. Esterno telaio 460 x 260 mm.

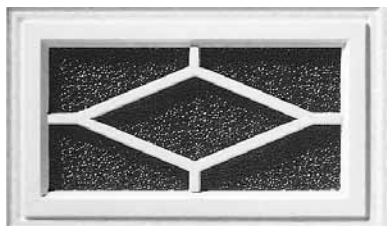

Variante 3: disegno a diamante  
Dim. Interno telaio 392 x 192 mm  
Dim. Esterno telaio 460 x 260 mm.

Spessore finestra: Per il motivo doghe strette, doghe larghe, sezione intera: doppia lastra vetro acrilico 25 mm.  
Per il motivo cassettoni: doppia lastra vetro acrilico 20 mm.

Disponibili con vetratura trasparente o con vetratura satinata lato interno.

## Sezione vetrata



Sezione vetrata (dimensione in base alla larghezza della porta)  
Spessore vetro 16 mm.

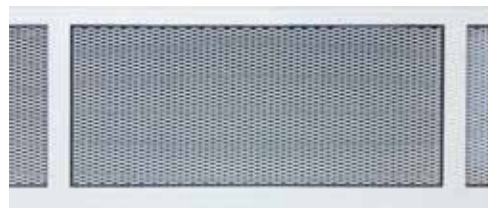

Sezione con rete stirata, rivestita in plastica.  
Non può essere inserita nella sezione di fondo.

## Tipo di vetro



Vetro acrilico bucciato.



Doppia lastra in vetro acrilico.



Doppia lastra alveolare in policarbonato.

Nota: finestre e sezioni vetrate vengono forniti con un colore simile alla superficie del manto.



## Oblò



**Variant 5**  
 Rettangolare, largo, con vetro trasparente in doppia lastra acrilico\*  
 Dim. Interno telaio 651 x 251 mm  
 Dim. Esterno telaio 726 x 326 mm.

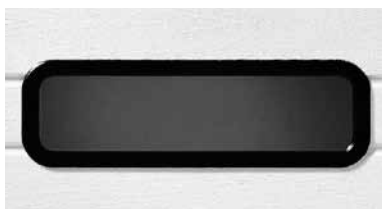

**Variant 6**  
 Rettangolare, stretto, con vetro trasparente in doppia lastra acrilico\*  
 Dim. Interno telaio 568 x 135 mm  
 Dim. Esterno telaio 638 x 205 mm.



**Variant 8**  
 Circolare con cornice in acciaio inox, con vetro trasparente in doppia lastra acrilico\*\*  
 Dim. Interno telaio Ø 290 mm  
 Dim. Esterno telaio Ø 350 mm.

\* Solo per motivi a doghe strette, doghe larghe, sezione intera.

\*\*Solo per motivi a doghe larghe, sezione intera.

Nota: non possibile l'inserimento di oblò in caso di porta pedonale.

Tipo porta	Variant 1	Variant 2	Variant 3	Variant 5	Variant 6	Sezione vetrata	Variant 8
<b>Modello Iso 20</b>							
Doghe strette	A <sup>3-4</sup>	A <sup>3-4</sup>	A <sup>3-4</sup>				
Doghe larghe	A <sup>3-4</sup>	A <sup>3-4</sup>	A <sup>3-4</sup>				
Sezione intera	A <sup>3-4</sup>	A <sup>3-4</sup>	A <sup>3-4</sup>				
<b>Modello Iso 45</b>							
A doghe	A <sup>7-8</sup>	A <sup>7-8</sup>	A <sup>7-8</sup>	B <sup>4*</sup>	B <sup>3</sup>	C <sup>4-7</sup> , D	E <sup>11-12*</sup>
Doghe larghe	A <sup>7-8</sup>	A <sup>7-8</sup>	A <sup>7-8</sup>	B <sup>4*</sup>	B <sup>3</sup>	C <sup>4-7</sup> , D	E <sup>11-12*</sup>
Sezione intera	A <sup>7-8</sup>	A <sup>7-8</sup>	A <sup>7-8</sup>	B <sup>4*</sup>	B <sup>3</sup>	C <sup>4-7</sup> , D	E <sup>11-12*</sup>
Cassettoni	A <sup>9-10</sup>	A <sup>9-10</sup>	A <sup>9-10</sup>				

A<sup>3</sup> = Doppia lastra vetro acrilico 16 mm trasp/trasp  
 A<sup>4</sup> = Doppia lastra vetro acrilico 16 mm trasp/bucciato  
 A<sup>5</sup> = Doppia lastra vetro acrilico 11 mm trasp/trasp  
 A<sup>6</sup> = Doppia lastra vetro acrilico 11 mm trasp/bucciato  
 A<sup>7</sup> = Doppia lastra vetro acrilico 25 mm trasp/trasp  
 A<sup>8</sup> = Doppia lastra vetro acrilico 25 mm trasp/bucciato  
 A<sup>9</sup> = Doppia lastra vetro acrilico 20 mm trasp/trasp  
 A<sup>10</sup> = Doppia lastra vetro acrilico 20 mm trasp/bucciato

B<sup>3</sup> = Finestratura **rettangolare stretta**, doppi lastra vetro acrilico  
 B<sup>4\*</sup> = Finestratura **rettangolare larga**, doppi lastra vetro acrilico

C<sup>4</sup> = Sezione vetrata doppia lastra vetro acrilico 16 mm trasp/trasp  
 C<sup>5</sup> = Sezione vetrata doppia lastra vetro acrilico 16 mm trasp/bucciato  
 C<sup>6</sup> = Sezione vetrata doppia lastra policarbonato 16 mm trasp/trasp  
 C<sup>7</sup> = Sezione vetrata doppia lastra vetro acrilico alveolare 16 mm

D = Griglia di aerazione, zincata e verniciata colore porta, 44% aerazione  
 D = Griglia di aerazione, zincata e verniciata colore porta, 76% aerazione

E<sup>11\*</sup> = Doppia lastra vetro acrilico 10 mm trasp/trasp.

E<sup>12\*</sup> = E12\* Doppia lastra vetro acrilico 10 mm trasp/bucciato

Dim. Interno telaio Variante 8: diametro 290 mm

Finestre e sezioni vetrate vengono forniti con un colore simile alla superficie del manto.

# Motorizzazione Novoport

Motore, unità di controllo, esempio di installazione

## Installazione standard

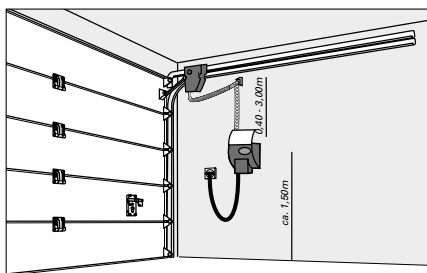

Motore nel binario destro della porta, unità di controllo lato destro del garage.

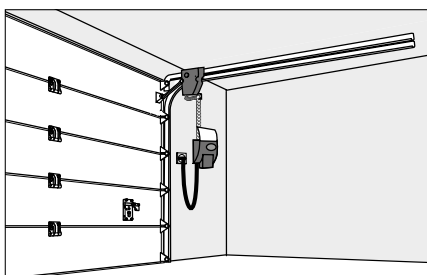

Motore nel binario destro della porta, unità di controllo vicino alla porta.

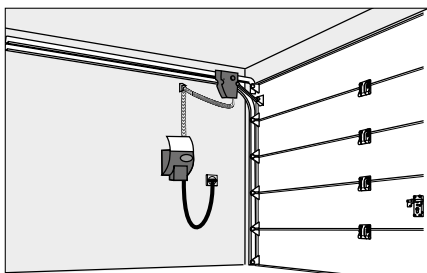

Motore nel binario sinistro della porta, unità di controllo lato sinistro del garage.

<b>Potenza di trazione/Forza:</b>	550N
<b>Tensione richiesta:</b>	230V / 50 Hz
<b>Cavo di alimentazione:</b>	con spina, 2 poli, circa 1 m di lunghezza
<b>Corrente di funzionamento:</b>	1,25 A
<b>Operazione breve termine:</b>	3 min.
<b>Tensione di esercizio:</b>	24 V DC
<b>Trasmissione:</b>	autobloccante
<b>Potenza assorbita in esercizio:</b>	240 W
<b>Potenza assorbita a riposo:</b>	0,5 W
<b>Classe di protezione:</b>	IP20
<b>Peso:</b>	Motore 2,7 kg. Unità di controllo 2,8 kg
<b>Velocità di marcia:</b>	17 cm/s (avviamento e stop rallentati)
<b>Unità di controllo:</b>	controllato da microprocessore
<b>Sequenza di controllo:</b>	1. Impulso = motore parte 2. Impulso = motore si ferma 3. Impulso = inversione direzione di marcia
<b>Radio comando:</b>	433 MHz con funzione KeeLoq
<b>Tastiera interna:</b>	controllo dall'interno, retroilluminata
<b>Illuminazione interna garage:</b>	con LED 1,6 W (registrabile da 60-240 sec)
<b>Illuminazione esterna garage:</b>	luce esterna max 500 W o spia luminosa, collegamento diretto
<b>Chiusura automatica:</b>	per ambo le direzioni regolabile separatamente (10 livelli)
<b>Ventilazione:</b>	regolabile
<b>Dispositivo di sicurezza:</b>	regolazione della forza in automatico con 2 processori di sicurezza
<b>Collegamento sicurezze aggiuntive:</b>	con morsetti a vite (lampeggiante, contatto per pedonale, ecc.)
<b>Fine corsa:</b>	microprocessore di rilevamento modalità con punti di riferimento
<b>Ciclo di manovra:</b>	il motore si spegne automaticamente dopo 90 sec.
<b>Sicurezza ritardo:</b>	tramite il blocco automatico del motoriduttore e un ulteriore blocco meccanico sulle ruote superiori della porta
<b>Sgancio rapido:</b>	di serie, azionamento dall'interno
<b>Sblocco di emergenza (esterno):</b>	a richiesta
<b>Certificati:</b>	certificato TUV, (marchio GS), marchio CE.

## Installazione con prolunga

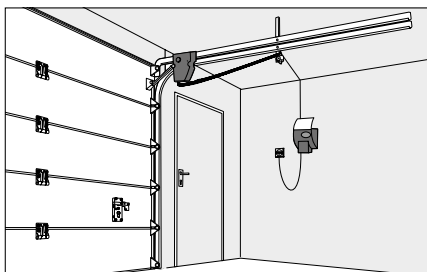

Motore nel binario destro della porta, unità di controllo lato destro del garage con prolunga (a richiesta).

Misure in mm.

# Motorizzazione Novomatic

Motore, unità di controllo, esempio di installazione

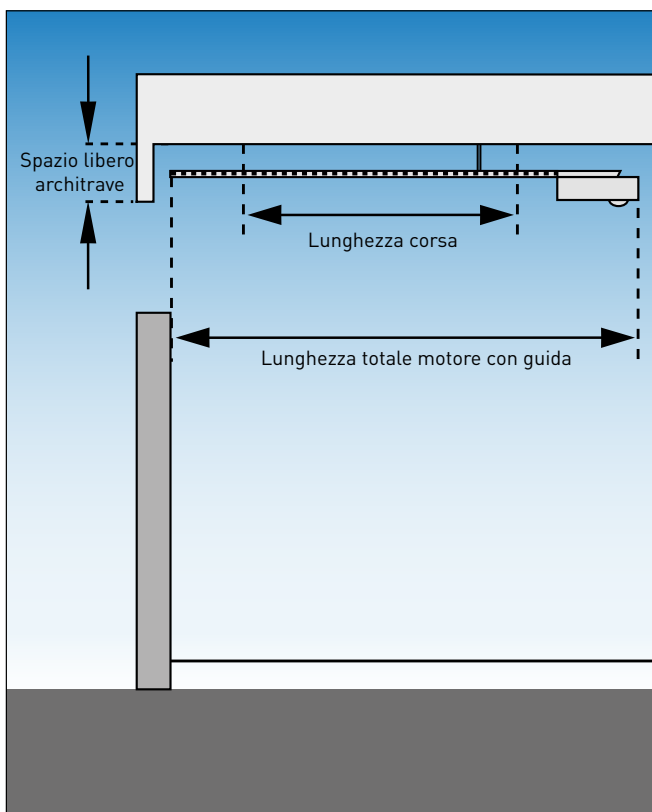

Unità di controllo	Novomatic 423		Novomatic 563 S		
	ZS 20	ZS 30	ZS 20	ZS 30	ZS 40
Con guida					
Sezionale Iso 20 fino a BRM (mm)	3000 2250	3000 2500	3000 2250	3000 2500	3000 2750
Sezionale Iso 45 molle anteriori (VL) fino a BRM (mm)	3000 2250	3000 2500	5000 2250	5000 2500	5000 3125
Sezionale Iso 45 molle posteriori (HL) fino a BRM (mm)	3000 2125	3000 2375	5000 2125	5000 2375	5000 3125
Lunghezza totale motore (mm) compresa guida	3301	3551	3301	3551	4301
Lunghezza corsa (mm)	2560	2810	2560	2810	3560
Lunghezza guida (mm)	3028	3278	3028	3278	4028
Spazio libero necessario	35		35		

## Porta Sezionale

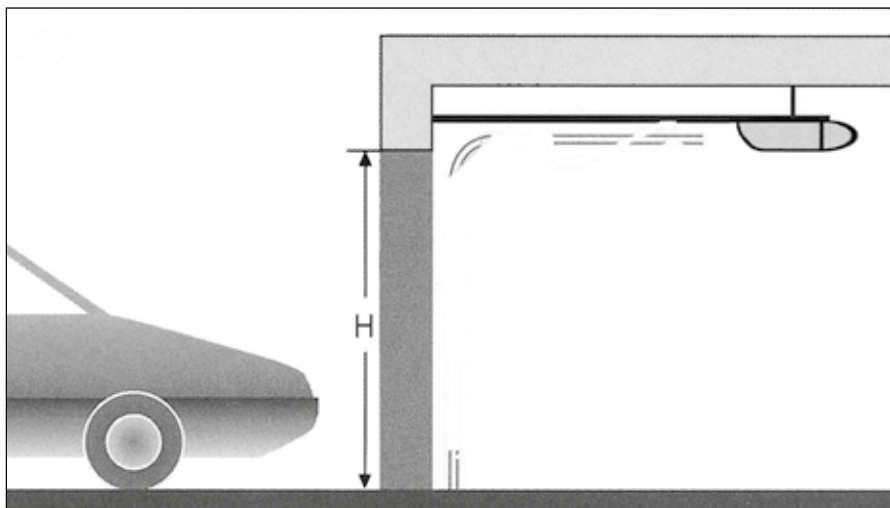

## Dati tecnici motorizzazioni

Dati tecnici	NovoPort	Novomatic 423	Novomatic 563 S
Forza di trazione	550 N	600N	800N
Alimentazione	230V / 50Hz	230V / 50Hz	230V / 50Hz
Cavo di alimentazione	con Euro plug, bipolare, 1 m lunghezza	con Euro plug, bipolare, 1 m lunghezza	con Euro plug, bipolare, 1 m lunghezza
Ciclo di lavoro utile (Duty Cycle)	30% DC	30% DC	30% DC
Corrente di funzionamento	1,25 A	0,7 A	1,25 A
Temperatura di funzionamento	-20° fino +60°C	-20° fino +60°C	-20° fino +60°C
Tensione di esercizio motore	24V	24V	24V
Trasmissione	A cinghia	A cinghia	A cinghia
Potenza assorbita in esercizio	240 W	160 W	240 W
Potenza assorbita in stand-by	0,5 W	< 0,5 W	< 0,5 W
Classe di protezione	IP 20	IP 22	IP 22
Velocità di marcia	17 cm/ s	15 cm/ s	Apertura: 22 cm/ s
Tipo controllo	Microprocessore	Microprocessore	Chiusura: 17 cm/ s
Programmazione	Unità di controllo con display a 7 segmenti	Unità di controllo con display a 7 segmenti	Microprocessore
Sequenza di controllo	Impulso 1 = azionamento Impulso 2 = stop Impulso 3 = inversione direzione di marcia	Impulso 1 = azionamento Impulso 2 = stop Impulso 3 = inversione direzione di marcia	Impulso 1 = azionamento Impulso 2 = stop Impulso 3 = inversione direzione di marcia
Controllo radio	433 MHz con codice KeeLoq	433 MHz con codice KeeLoq	433 MHz con codice KeeLoq
Pulsante interno	Di serie	A richiesta	A richiesta
Sgancio rapido interno	Di serie	Di serie	Di serie
Sblocco di emergenza esterno	A richiesta	A richiesta	A richiesta
Luce interna garage	A LED, 1,6 W programmabile da 60-240 s, con/senza preavviso	A LED, 1,6 W programmabile da 60-240 s, con/senza preavviso	A LED, 1,6 W programmabile da 60-240 s, con/senza preavviso
Luce esterna garage	Lampeggiante esterno max 500 W	Lampeggiante esterno max 500 W	Lampeggiante esterno max 500 W
Posizionamento ventilazione	Programmabile	Programmabile	Programmabile
Richiusura automatica	Non disponibile	Richiusura automatica temporizzata programmabile	Richiusura automatica temporizzata programmabile
Dispositivo di sicurezza	Regolazione automatica della forza con tecnologia di sicurezza a 2 processori	Regolazione automatica della forza con tecnologia di sicurezza a 2 processori	Regolazione automatica della forza con tecnologia di sicurezza a 2 processori
Fine corsa (limite)	Microprocessore di rilevamento modalità con punti di riferimento	Microprocessore di rilevamento modalità con punti di riferimento	Microprocessore di rilevamento modalità con punti di riferimento
Ciclo di manovra	Motore si spegne dopo 90 s di inattività	Motore si spegne dopo 90 s di inattività	Motore si spegne dopo 90 s di inattività
Sistema anti-blocco	Arresto motore con spegnimento automatico	Arresto motore con spegnimento automatico	Arresto motore con spegnimento automatico
Sicurezza	Blocco automatico del motoriduttore e un ulteriore blocco meccanico sulle ruote superiori della porta	Dispositivo di sicurezza anti-scasso a controllo elettronico	Dispositivo di sicurezza anti-scasso a controllo elettronico
Trasmissione	Cinghia dentata integrata nella guida della porta	Guida di scorrimento con cinghia dentata da installare a soffitto	Guida di scorrimento con cinghia dentata da installare a soffitto
Controlli di sicurezza	Marchio CE, marchio GS	Marchio CE, marchio GS	Marchio CE, marchio GS
Installazione a 90°	No	Sì	Sì





**Cliente**

Rag. Sociale ..... Data .....

Indirizzo ..... Compilato da .....

..... Timbro e firma per accettazione

P.IVA/C.F. ....

Motivo 1	Superficie	Colore	Tonalità
<input type="radio"/> Doghe strette	<input type="radio"/> Effetto legno	<input type="radio"/> Bianco	Simile Ral 9016
		<input type="radio"/> Super-Color	Ral .....

Motivo 2	Superficie	Colore	Tonalità
<input type="radio"/> Doghe larghe	<input type="radio"/> Effetto legno	<input type="radio"/> Bianco	Simile Ral 9016
		<input type="radio"/> Super-Color	Ral .....

Motivo 3	Superficie	Colore	Tonalità
<input type="radio"/> Sezione intera	<input type="radio"/> Noblesse liscio	<input type="radio"/> Bianco	Simile Ral 9016
		<input type="radio"/> Super-Color	Ral .....

**Tipo sblocco**

Senza maniglia

Maniglia destra (vista interna)

Maniglia sinistra (vista esterna)

Maniglia centrale

Tipo finestre	Q.tà per sezione	Ordine finestre
<input type="radio"/> Variante 1		<input type="radio"/> armonico
<input type="radio"/> Variante 2		<input type="radio"/> da disegno
<input type="radio"/> Variante 3		

**Tipo vetro**

Vetro acrilico 16 mm trasparente / trasparente

Vetro acrilico 16 mm bucciato / trasparente

**Finestratura da inserire in**

Sezione con serratura (solo in caso di "senza maniglia")

Sezione intermedia

Sezione superiore

**Dimensione ordine**

Quantità .....

Larghezza ..... mm x Altezza ..... mm

**Veletta di compensazione:**

Larghezza ..... mm x Altezza ..... mm

Tubolari tipo "S" di 100x50 nr. ....

Coprifili angolari verniciati 20x30 nr. ....

**Motorizzazione**

Novoport

Novomatic 423

Novomatic 563 S

**Dimensione guida**

ZS 20

ZS 30

ZS 40

Accessori	Quantità
.....	.....
.....	.....
.....	.....
.....	.....

**Servizi aggiuntivi**

Consegna

Ritiro cliente

Camion con gru

Installazione

**Indirizzo di consegna (se diverso da Cliente)**

Presso .....

Indirizzo .....

.....

Referente ..... Tel. ....

NOTA: Da usare con max 25 aperture al giorno.

Posa in luce

Posa in battuta

## Rilievo orizzontale

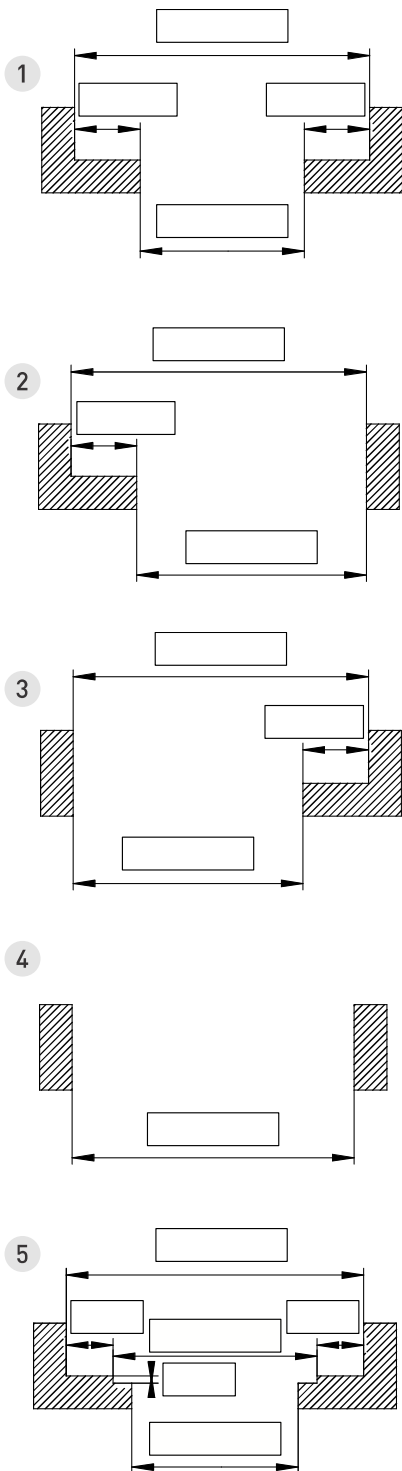

## Rilievo verticale

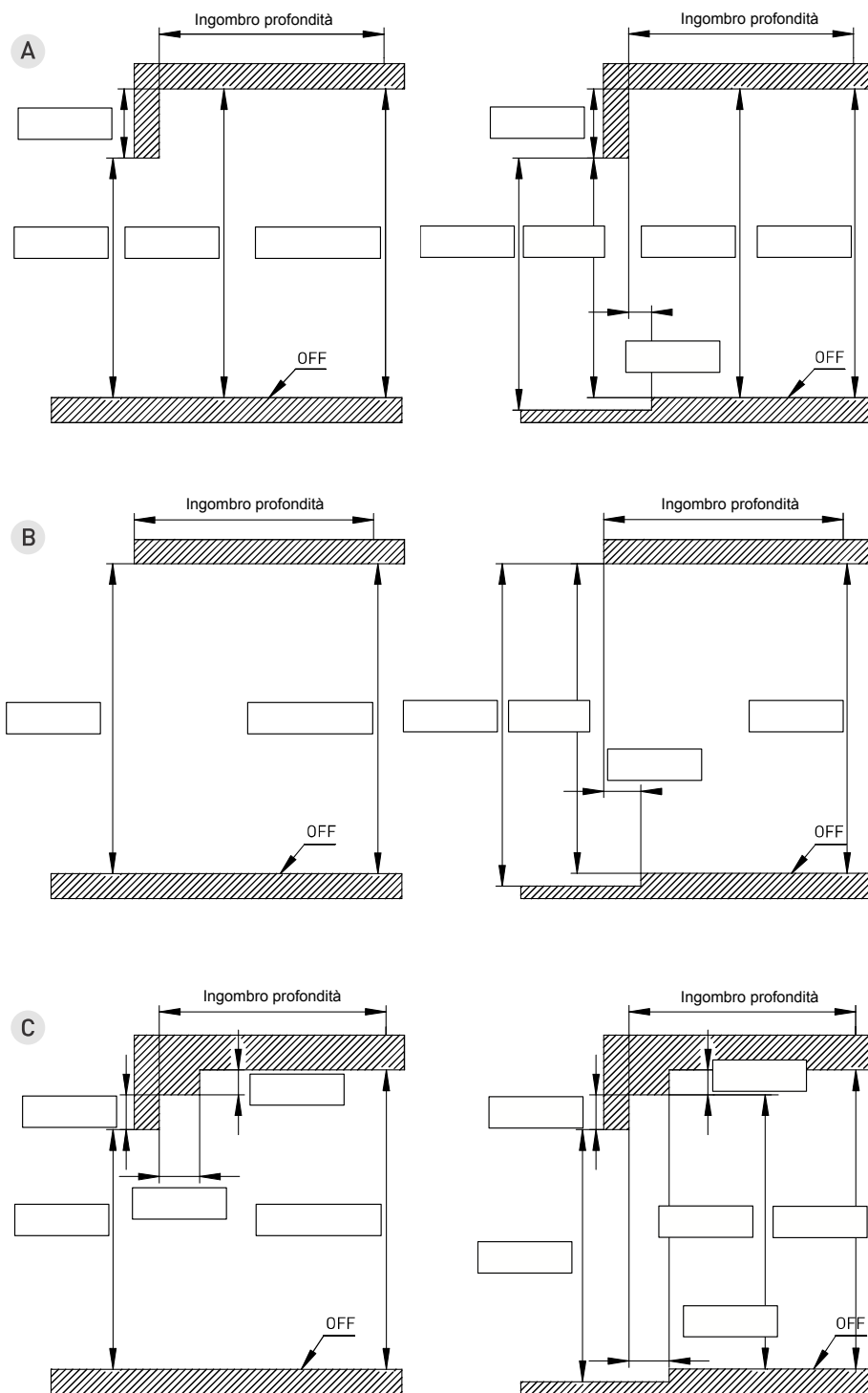

Ingombro profondità: vedere catalogo tecnico EBT / EBTN



**Cliente**

Rag. Sociale ..... Data .....  
 Indirizzo ..... Compilato da .....  
 ..... Timbro e firma per accettazione  
 P.IVA/C.F. ....

Motivo 1	Superficie	Colore	Tonalità
<input type="radio"/> Doghe strette	<input type="radio"/> Effetto legno	<input type="radio"/> Bianco	<input type="radio"/> Simile Ral 9016
		<input type="radio"/> Super-Color	Ral .....
		<input type="radio"/> A richiesta	Ral .....

Motivo 2	Superficie	Colore / Struttura	Tonalità
<input type="radio"/> Doghe larghe	<input type="radio"/> Effetto legno	<input type="radio"/> Bianco	<input type="radio"/> Simile Ral 9016
	<input type="radio"/> Noblesse liscio	<input type="radio"/> Super-Color	Ral .....
		<input type="radio"/> A richiesta	Ral .....
	<input type="radio"/> Tipo legno (liscio)	<input type="radio"/> Golden oak (liscio)	<input type="radio"/> Black oak (liscio)
		<input type="radio"/> Dark oak (liscio)	<input type="radio"/> Winchester (liscio)
		<input type="radio"/> Mahagoni (liscio)	<input type="radio"/> Moor Oak (liscio)
	<input type="radio"/> Satinato	<input type="radio"/> Satin white	
		<input type="radio"/> Satin grey	
		<input type="radio"/> Satin dark grey	
		<input type="radio"/> Satin brown	

Motivo 3	Superficie	Colore / Struttura	Tonalità
<input type="radio"/> Sezione intera	<input type="radio"/> Effetto legno	<input type="radio"/> Bianco	<input type="radio"/> Simile Ral 9016
	<input type="radio"/> Noblesse liscio	<input type="radio"/> Super-Color	Ral .....
		<input type="radio"/> A richiesta	Ral .....
	<input type="radio"/> Tipo legno (liscio)	<input type="radio"/> Golden oak (liscio)	<input type="radio"/> Black oak (liscio)
		<input type="radio"/> Dark oak (liscio)	<input type="radio"/> Winchester (liscio)
		<input type="radio"/> Mahagoni (liscio)	<input type="radio"/> Moor Oak (liscio)
	<input type="radio"/> Satinato	<input type="radio"/> Satin white	
		<input type="radio"/> Satin grey	
		<input type="radio"/> Satin dark grey	
		<input type="radio"/> Satin brown	
	<input type="radio"/> Microline	<input type="radio"/> Satin white	
		<input type="radio"/> Satin grey	

Motivo 4	Superficie	Colore / Struttura	Tonalità
<input type="radio"/> Cassettoni	<input type="radio"/> Effetto legno	<input type="radio"/> Bianco	<input type="radio"/> Simile Ral 9016
		<input type="radio"/> Super-Color	Ral .....
		<input type="radio"/> A richiesta	Ral .....
	<input type="radio"/> Tipo legno (liscio)	<input type="radio"/> Golden oak (liscio)	
		<input type="radio"/> Dark oak (liscio)	
		<input type="radio"/> Mahagoni (liscio)	

Servizi aggiuntivi	Indirizzo di consegna (se diverso da Cliente)
<input type="radio"/> Consegna	Presso .....
<input type="radio"/> Ritiro cliente	Indirizzo .....
<input type="radio"/> Camion con gru	.....
<input type="radio"/> Installazione	Referente ..... Tel. ....





Posizione maniglia
<input type="radio"/> Senza maniglia
<input type="radio"/> Maniglia destra (vista interna)
<input type="radio"/> Maniglia sinistra (vista interna)
<input type="radio"/> Maniglia centrale (NON POSSIBILE CON PEDONALE)

Tipo finestrate	Q.tà per sezione	Ordine finestre
<input type="radio"/> Variante 1*		<input type="radio"/> armonico
<input type="radio"/> Variante 2*		<input type="radio"/> da disegno
<input type="radio"/> Variante 3*		
<input type="radio"/> Variante 1 a*		
<input type="radio"/> Variante 1 b*		
<input type="radio"/> Variante 5** (solo con doppio vetro trasp./trasp.)		
<input type="radio"/> Variante 6** (solo con doppio vetro trasp./trasp.)		
<input type="radio"/> Variante 8 (solo con Doghe larghe e sezione intera)		

\* Possibili alcune limitazioni per inserimento delle finestrate / \*\* Non possibile su cassettoni.

Tipo vetro
<input type="radio"/> Vetro acrilico 16 mm scanalato (solo su sezione vetrata)
<input type="radio"/> Vetro acrilico 16 mm trasparente / trasparente
<input type="radio"/> Vetro acrilico 16 mm bucciato / trasparente
<input type="radio"/> Vetro policarbonato trasparente 16 mm (solo su sezione vetrata)
<input type="radio"/> Rete stirata per ventilazione 67% mm (solo su sezione vetrata)

Finestratura / Sezione vetrata da inserire
<input type="radio"/> Sezione di fondo (non possibile con sezione vetrata)
<input type="radio"/> Sezione con serratura
<input type="radio"/> Sezione intermedia
<input type="radio"/> Sezione Superiore

Griglia da inserire in	Q.tà per sezione	Ordine griglie
<input type="radio"/> Sezione di fondo		<input type="radio"/> armonico
<input type="radio"/> Sezione con serratura		<input type="radio"/> da disegno
<input type="radio"/> Sezione intermedia		
<input type="radio"/> Sezione Superiore		

Porta pedonale
<input type="radio"/> Sì (compilare modulo d'ordine 4/4)
<input type="radio"/> No

Tipo molle
<input type="radio"/> Verticali (senza pedonale. Effetto legno max 3000x2375 mm. Liscio max 3000x2500 mm)
<input type="radio"/> Molle torsione standard - installazione anteriore
<input type="radio"/> Molle torsione rinviate - installazione posteriore (optional)

Guide inclinate
<input type="radio"/> 15° <input type="radio"/> 20° <input type="radio"/> 25° <input type="radio"/> 30°
Non sono possibili gradi di inclinazione intermedi

Dimensione ordine
Quantità .....
Larghezza ..... mm x Altezza ..... mm
Veletta di compensazione:
Larghezza ..... mm x Altezza ..... mm
Tubolari tipo "S" di 100x50 nr. ....
Coprifili angolari verniciati 20x30 nr. ....

Motorizzazione
<input type="radio"/> Novoport
<input type="radio"/> Novomatic 423
<input type="radio"/> Novomatic 563 S

Dimensioni guida
<input type="radio"/> ZS 20
<input type="radio"/> ZS 30
<input type="radio"/> ZS 40

Accessori	Quantità

Colore
Porta pedonale verniciata del colore del portone sezionale

Accessori	
Contatto porta pedonale	<input type="radio"/> Destra vista interna
	<input type="radio"/> Sinistra vista interna

**Porta sezionale Iso 45**

- Posa in luce     
  Posa in battuta

**Rilievo orizzontale**

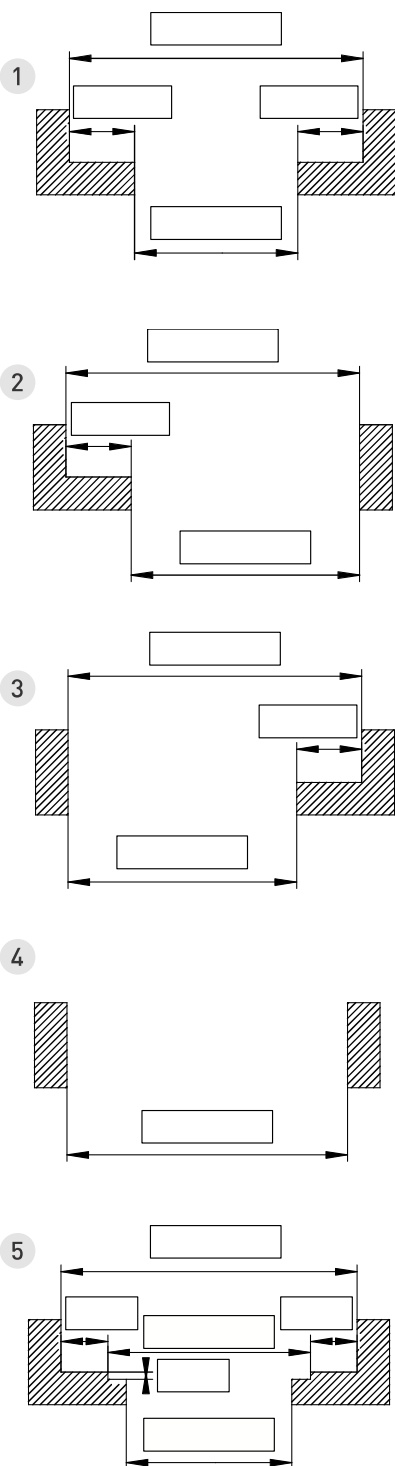

**Rilievo verticale**

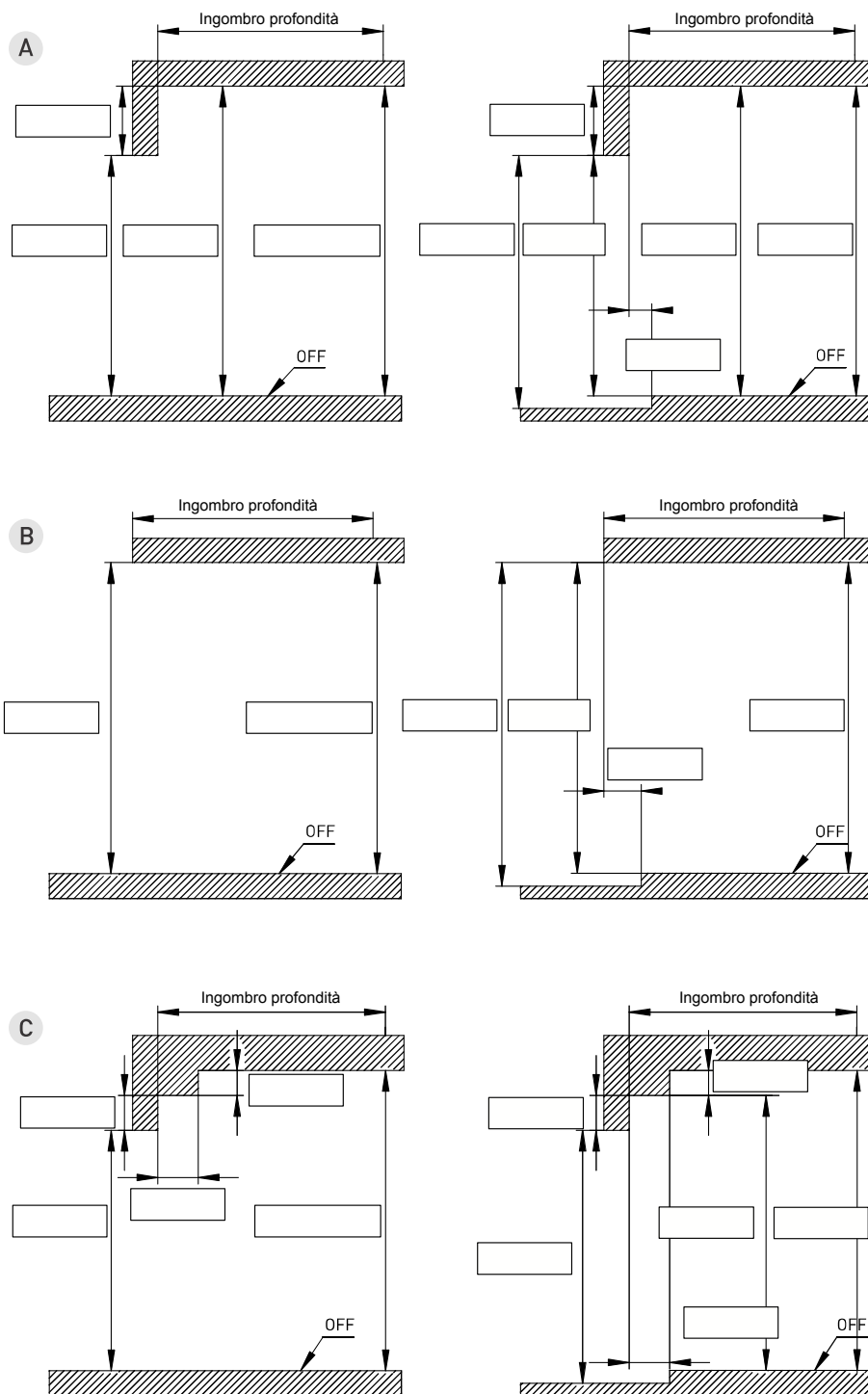

Ingombro profondità: vedere catalogo tecnico EBT / EBTN

## Porta sezionale Iso 45 con pedonale

### Doghe strette, doghe larghe, sezione intera - Vista esterna

Attenzione:  
per porte sezionali fino a BRH <= 2425 mm, la porta pedonale comprende tutti i pannelli. Pertanto il foro muro non deve essere minore della misura d'ordine, altrimenti non consentirà l'apertura della porta.

- Larghezza libera passaggio: 850 mm**
- Senso di apertura**
- Destra (tirare)
  - Sinistra (tirare)

### Posizionamento porta pedonale (BRB 3501 - 4250 mm)

Dal centro a destra

Dal centro a sinistra

Configurazione della porta sezionale vista dall'esterno. Non possibile in caso di porta con pannello Microline.  
In caso di porta pedonale con inserimento di finestrature, sezioni vetrate e griglie di ventilazione, consultare l'Azienda.

### Posizionamento porta pedonale (BRB 2000 - 3500 mm)

Solo centrale

### Posizionamento porta pedonale (BRB 4251 - 5000 mm)

Dal centro a destra

Dal centro a sinistra

### Cassettoni - Vista esterna

Attenzione:  
per porte sezionali fino a BRH <= 2425 mm, la porta pedonale comprende tutti i pannelli. Pertanto il foro muro non deve essere minore della misura d'ordine, altrimenti non consentirà l'apertura della porta.

- Larghezza libera passaggio: 600 mm**
- Senso di apertura**
- Destra (tirare)
  - Sinistra (tirare)

### Posizionamento porta pedonale (BRB 2601 - 3500 mm)

Dal centro a sinistra

Dal centro a destra

nel disegno BRB 2601

### Posizionamento porta pedonale (BRB 2250 - 2600 mm)

Solo centrale (nel disegno BRB 2250)

nel disegno BRB 2250

### Posizionamento porta pedonale (BRB 3501 - 4000 mm)

Dal centro a sinistra

Dal centro a destra

nel disegno BRB 3501

### Posizionamento porta pedonale (BRB 4001 - 4500 mm)

Dal centro a sinistra

Dal centro a destra

nel disegno BRB 4001

### Posizionamento porta pedonale (BRB 4501 - 5000 mm)

Dal centro a sinistra

Dal centro a destra

nel disegno BRB 4501



**Cliente**

Rag. Sociale ..... Data .....

Indirizzo ..... Compilato da .....

..... Timbro e firma per accettazione

P.IVA/C.F. ....

Motivo 1	Superficie	Colore	Tonalità
<input type="radio"/> Doghe strette	<input type="radio"/> Effetto legno	<input type="radio"/> Bianco	<input type="radio"/> Simile Ral 9016
		<input type="radio"/> Super-Color	Ral .....
		<input type="radio"/> A richiesta	Ral .....

Motivo 2	Superficie	Colore / Struttura	Tonalità
<input type="radio"/> Doghe larghe	<input type="radio"/> Effetto legno	<input type="radio"/> Bianco	<input type="radio"/> Simile Ral 9016
	<input type="radio"/> Noblesse liscio	<input type="radio"/> Super-Color	Ral .....
		<input type="radio"/> A richiesta	Ral .....
	<input type="radio"/> Tipo legno (liscio)	<input type="radio"/> Golden oak (liscio)	<input type="radio"/> Black oak (liscio)
		<input type="radio"/> Dark oak (liscio)	<input type="radio"/> Winchester (liscio)
		<input type="radio"/> Mahagoni (liscio)	<input type="radio"/> Moor Oak (liscio)
	<input type="radio"/> Satinato	<input type="radio"/> Satin white	
		<input type="radio"/> Satin grey	
		<input type="radio"/> Satin dark grey	
		<input type="radio"/> Satin brown	

Motivo 3	Superficie	Colore / Struttura	Tonalità
<input type="radio"/> Sezione intera	<input type="radio"/> Effetto legno	<input type="radio"/> Bianco	<input type="radio"/> Simile Ral 9016
	<input type="radio"/> Noblesse liscio	<input type="radio"/> Super-Color	Ral .....
		<input type="radio"/> A richiesta	Ral .....
	<input type="radio"/> Tipo legno (liscio)	<input type="radio"/> Golden oak (liscio)	<input type="radio"/> Black oak (liscio)
		<input type="radio"/> Dark oak (liscio)	<input type="radio"/> Winchester (liscio)
		<input type="radio"/> Mahagoni (liscio)	<input type="radio"/> Moor Oak (liscio)
	<input type="radio"/> Satinato	<input type="radio"/> Satin white	
		<input type="radio"/> Satin grey	
		<input type="radio"/> Satin dark grey	
		<input type="radio"/> Satin brown	
	<input type="radio"/> Microline	<input type="radio"/> Satin white	
		<input type="radio"/> Satin grey	

Motivo 4	Superficie	Colore / Struttura	Tonalità
<input type="radio"/> Cassettoni	<input type="radio"/> Effetto legno	<input type="radio"/> Bianco	<input type="radio"/> Simile Ral 9016
		<input type="radio"/> Super-Color	Ral .....
		<input type="radio"/> A richiesta	Ral .....
	<input type="radio"/> Tipo legno (liscio)	<input type="radio"/> Golden oak (liscio)	
		<input type="radio"/> Dark oak (liscio)	
		<input type="radio"/> Mahagoni (liscio)	

Servizi aggiuntivi	Indirizzo di consegna (se diverso da Cliente)
<input type="radio"/> Consegna	Presso .....
<input type="radio"/> Ritiro cliente	Indirizzo .....
<input type="radio"/> Camion con gru	.....
<input type="radio"/> Installazione	Referente ..... Tel. ....

Tipo telaio		Senso di apertura (vista esterna)	
Telaio tubolare, montaggio in battuta	<input type="radio"/> Battuta interna	<input type="radio"/> Destra tirare	
	<input type="radio"/> Battuta esterna	<input type="radio"/> Sinistra tirare	
Telaio tubolare, montaggio in luce	<input type="radio"/> Battuta interna	<b>Accessori</b>	
	<input type="radio"/> Battuta esterna	<input type="radio"/> Serratura di sicurezza a 3 punti di chiusura (min. BRH = 1890 mm)	
Telaio angolare 3 lati, montaggio in battuta (solo bianco)	<input type="radio"/> Battuta interna	<input type="radio"/> Chiudiporta aereo superiore	
Telaio angolare 3 lati, montaggio in luce	<input type="radio"/> Battuta esterna		
Telaio angolare 4 lati, montaggio in luce	<input type="radio"/> Battuta esterna		

## Rilievo orizzontale

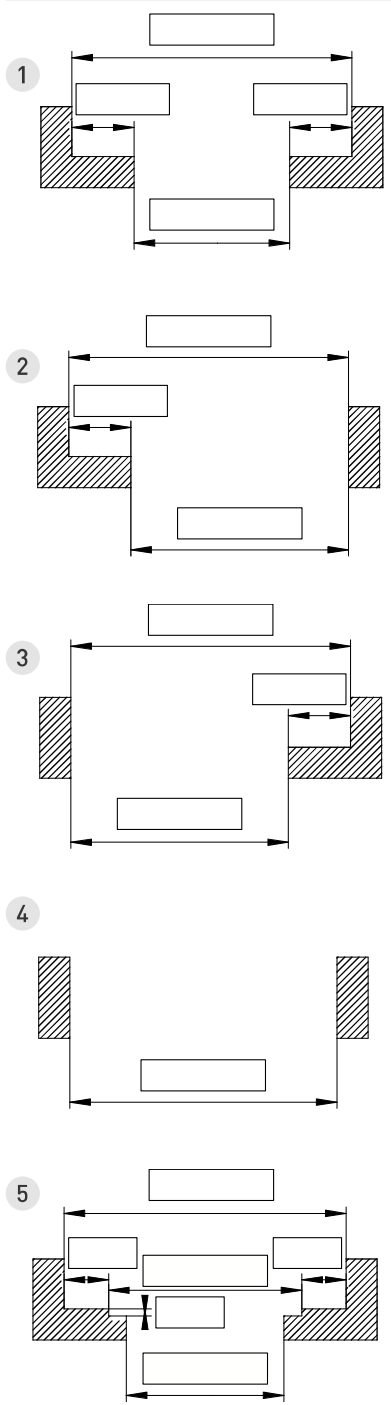

## Rilievo verticale

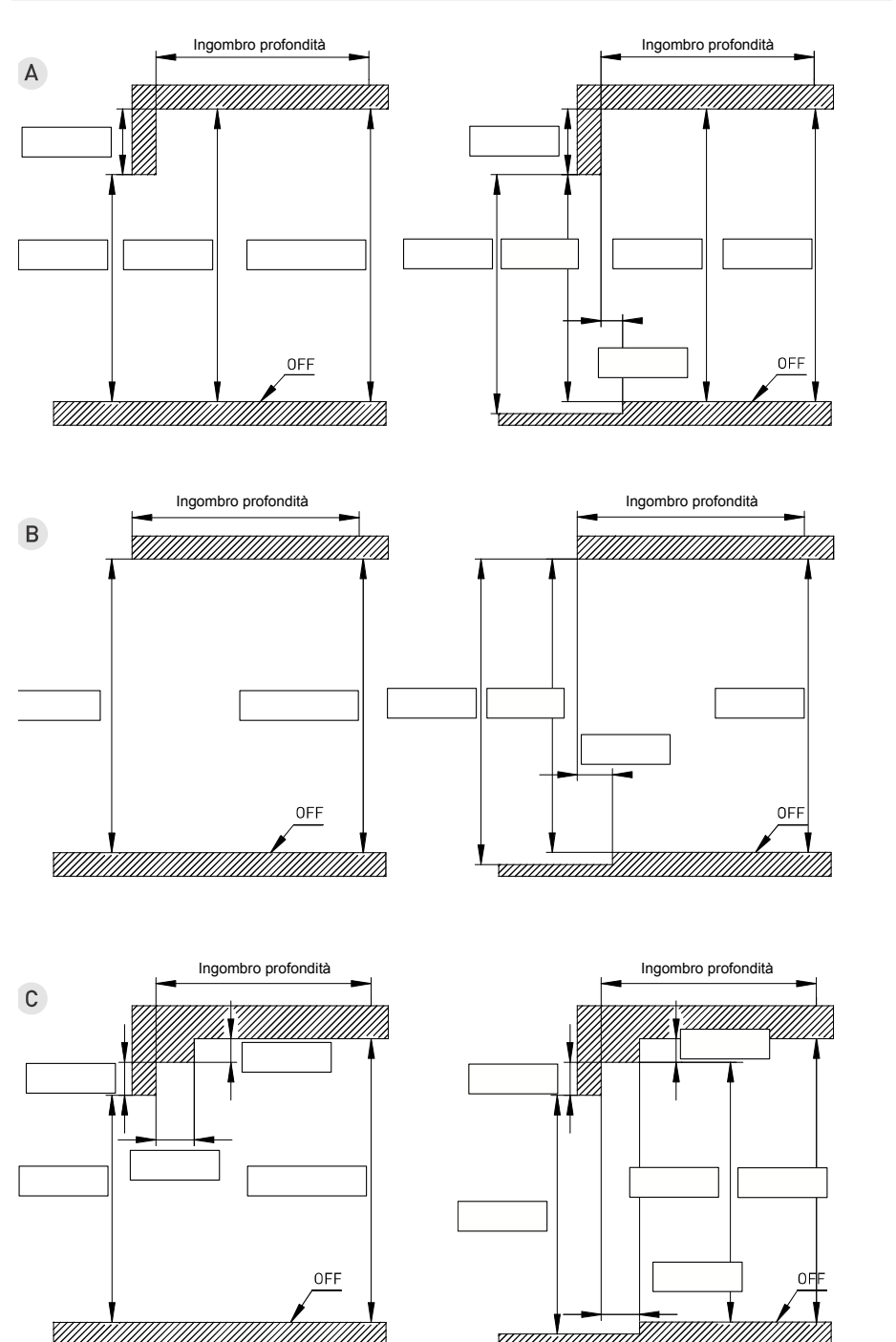







Rivenditore Novoferm autorizzato:

Edizione 02.2016

Novoferm Schievano srl  
 35012 Camposampiero (Padova) Italy  
 Via A. Volta 1  
 Tel. + 39 049 9315111  
 Fax + 39 049 9301877  
[www.novoferm.it](http://www.novoferm.it)  
[novoferm@novoferm.it](mailto:novoferm@novoferm.it)

